

Dagangan:

1. Gas and Water Filter
 Trade Name : The Avenger 30m Series Filter
 Brand : Avenger 38m
 Model : Avenger

Kod Tarif (Perintah Duti Kastam 2007):

8421.39.900

Keterangan :

Barangan adalah sejenis penapis yang diperbuat daripada keluli tahan karat (*stainless steel*). Ia digunakan dalam mesin pensampelan untuk tujuan pensampelan berterusan dalam pelbagai proses industri yang meliputi *natural gas, petrochemical* dan *oil refining*. Barangan digunakan sebagai *analyzer protection against micron and sub-micron particles*.

Barangan boleh dipasang secara menegak atau melintang dan digunakan untuk menapis dan mengasingkan air dan pepejal daripada sampel gas dan juga mengasingkan *particulate* dan bahan buangan cecair daripada aliran cecair (*coalescing of liquids and removal of solids from sample gas* dan juga *removal of particulate and immiscible liquid from a hydrocarbon liquid stream*).

Panel Penetapan Penjenisan memutuskan barangan sesuai diperjeniskan mengikut GIR 3(c) di bawah kod tarif 8421.39 900 sebagai *filtering apparatus for gas* berdasarkan alasan-alasan berikut :

- a. Barangan adalah sejenis penapis yang digunakan dalam mesin pensampelan pelbagai proses industri yang meliputi *natural gas, petrochemical* dan *oil refining*.
- b. Barangan digunakan untuk menapis dan mengasingkan air dan pepejal daripada sampel gas dan juga mengasingkan *particulate* dan bahan buangan cecair daripada aliran cecair (*coalescing of liquids and removal of solids from sample gas* dan juga *removal of particulate and immiscible liquid from a hydrocarbon liquid stream*).
- c. Barangan mendapat liputan dalam *HS 2007 Explanatory Note* muka surat XVI-8421-1 yang menjelaskan seperti berikut:

84.21 . Centrifuges, including centrifugal dryers; filtering or purifying machinery and apparatus for liquids or gases.

- *Filtering or purifying machinery and apparatus for liquids :*

842 1 .29 - - Other

- *Filtering or purifying machinery and apparatus for gases :*

842 1 .39 - - Other

This heading covers :

(I)

(II) *Filtering or purifying machinery and apparatus for liquids or gases, other than, e.g., filter funnels, milk strainers, strainers for filtering paints (generally Chapter 73).*

- d. Barangan mempunyai fungsi yang sama penting untuk menapis gas dan juga cecair. Maka barangan diperjeniskan mengikut GIR 3(c) yang memperuntukkan bahawa barangan yang boleh diperjeniskan di bawah dua atau lebih *sub heading*, hendaklah diperjeniskan di bawah *sub heading* yang terakhir yang terdapat dalam susunan nombor *sub heading*.

Gambar :



Gas and Water Filter
Trade Name : The Avenger 30m Series Filter
Brand : Avenger 38m
Model : Avenger

Dagangan:

2. N-Isopropyl—N'-phenyl-p-phenylene diamine
 Trade Name : Rubber Antiozonant IPPD Granular
 Sirantox IPPD
 Model : 4010NA

Kod Tarif (Perintah Duti Kastam 2007):

2921.51.000

Keterangan :

Mengikuti keterangan *technical data sheet* spesifikasi barangan adalah seperti berikut :

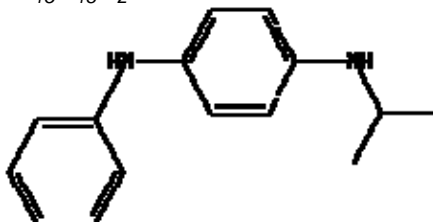
Chemical Name	<i>N-Isopropyl—N'-phenyl-p-phenylene diamine .</i>
Appearance	<i>Dark to brown flake/pellets</i>
Odour	<i>Aromatic</i>
Molecular Formula	$C_{15}H_{18}N_2$ 
CAS NO	101-72-4
Molecular weight:	226.32
Degree of purity:	97%
Density	1.17 g/cc
Melting point	72-76°C
Boiling point	161°C
Packing	25kg/bag
Usage	Antioxidant untuk keluaran barangan getah atau plastic

Laporan Kimia mengesahkan barangan berupa pellet berwarna coklat dan didapati mengandungi *N-Isopropyl—N'-phenyl-p-phenylenediamine*. Berdasarkan MSDS barangan adalah sejenis *aromatic hydrocarbon* dari *polyamines functional groups* dengan komposisi 97%.

Mesyuarat Panel Penetapan Penjenisan memutuskan barangan ini sesuai diperjeniskan mengikut **GIR 1** di bawah kod tarif **2921.51 000** sebagai ***p-phenylenediamine and their derivatives*** berdasarkan alasan seperti berikut :

- i) Berdasarkan analisis kimia mengesahkan barangan adalah *N-Isopropyl—N'-phenyl-p-phenylenediamine* .
- ii) Barangan merupakan sejenis *aromatic hydrocarbon* dari *polyamines functional groups and their derivatives* dengan formula $C_{15}H_{18}N_2$ dan mempunyai *chemical structure* sebagai *organic chemicals* seperti berikut:

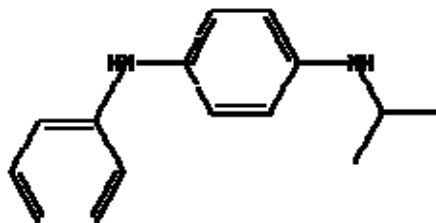

N-Isopropyl—N'-phenyl-p-phenylenediamine

- iii) Berdasarkan kepada risalah kandungan 97% sesuai sebagai *single chemically defined substances dan diliputi oleh heading 29.21*. Barangan tidak sesuai diperjeniskan di bawah *heading 38.12* sebagai *anti oksidant for rubber or plastic* disebabkan *heading* tersebut hanya *specific* keatas *preparation* atau *prepared antioxidant*.
- iv) Barangan ini mendapat penjelasan di dalam EN HS 2007 mukasurat VII-2921-4 seperti berikut:

29.21 - Amine-function compounds .

Amines are organic nitrogen compounds containing the amine function (i.e., a function derived from ammonia by replacing one, two or three hydrogen atoms by one, two or three alkyl or aryl radicals R (methyl, ethyl, phenyl, etc.), respectively).

**(E) AROMATIC POLYAMINES AND THEIR DERIVATIVES;
SALTS THEREOF**

(a).....(b):.....

(c) *p-Phenylenediamine*. White to light purple crystals.

Gambar :



N-Isopropyl—N'-phenyl-p-phenylene diamine
Trade Name : Rubber Antiozonant IPPD Granular
Sirantox IPPD
Model : 4010NA

Dagangan:

3. Firetube Steam Boiler
 Trade Name : Shellmax Steam Boiler
 Model : SM-60DH/10.54-Barg Fuel Oil
 Brand : Shellmax

Kod Tarif (Perintah Duti Kastam 2007):

8402.19.000

Keterangan :

Berdasarkan *packing list* yang dikemukakan, barangan adalah seperti berikut:

Case no	contents	Qty	Net wt (kgs)	Gross wt (kgs)
<i>Name</i>	<i>Shellmax steam boiler model SM-60DH/10.54barg fuel oil</i>			
1	<i>Unit assly</i>	1	14000	14000
2	<i>Pump, d filter, feed pipe, platform, VLI, B.D.pipe, ladder</i>	20	500	600
3	<i>Panel box assembly</i>	1	120	180
4	<i>Valves& instruments</i>	28	250	300
5	<i>Gasket & hardware</i>	46	90	130

Spesifikasi barangan seperti dalam risalah yang dikemukakan adalah seperti berikut:

<i>Nama</i>	<i>Shellmax steam boiler model SM-60DH/10.54barg fuel oil</i>
<i>Steam output</i>	6000kg/hr
<i>Pressure valve</i>	10.54 – 17.5kg/cm ³ g
<i>Thermal efficiency</i>	92%
<i>dimension</i>	11335mm(L) x 4860mm(W) x 4655mm(H)
<i>fuel</i>	<i>Furnace oil/natural gas</i>

Mesyuarat Panel Penetapan Penjenisan telah memutuskan barangan sesuai diperjeniskan mengikut **GIR 1 dan 6** di bawah kod tarif **8402.19 000** sebagai **other firetube steam boiler** berdasarkan alasan-alasan berikut :

- Barangan adalah *steam boiler* yang menggunakan *fuel oil* untuk memanaskan air bagi menghasilkan *steam* dan cara barangan ini berfungsi adalah seperti berikut:

Shell boiler designed as horizontal 3-pass flame-tube smoke-tube boiler also named three-pass boiler for this reason . The structure of the three-pass boiler is simple. The boiler pressure vessel is a horizontal cylindrical tube (diameter 1 to 5 metres depending on the overall size) closed with bottoms on both sides and insulated all around. The inside of the pressure vessel is equipped with a flame tube (1st pass) fired by a burner and there is an internal I external reversing chamber that reverses the flue gases and transports them back through the 3-pass boiler in the 2nd flue tubing. The front side of the three-pass boiler is equipped with an external reversing chamber that diverts the flue gases and transports them to the boiler end in the 3rd flue tubing . The lower ¾ of the 3-pass boiler are filled with water during operation; the upper quarter is the steam space . All heated parts (heating surfaces) of the three-pass boiler are surrounded by a water jacket during operation.

*The design principle of the three-pass boiler contributes to the reduction of pollutant emission. As three-pass boilers achieve a high efficiency, fuel consumption **and** emissions are reduced.*

- Berdasarkan kepada inbois, didapati deskripsi barangan adalah *Shellmax steam boiler model SM-60DH/10.54barg fuel oil*. Berdasarkan *packing list unit assembly* mempunyai berat 14 tan dalam keadaan *loose packing* menunjukkan barangan adalah merupakan tangki (*boiler chamber*) yang lengkap dengan *internal components*. Komponen-komponen lain dipak dalam *CRW case*. Oleh yang demikian barangan merupakan *boiler* dalam keadaan *semi knocked down (SKD)*.
- *Fire tube steam boiler* mendapat liputan dalam ENHS 2007 mukasurat XVI-8402-1 seperti berikut:

(A) STEAM OR OTHER VAPOUR GENERATING BOILERS

This group includes apparatus for generating steam or other vapour (e.g., mercury vapour) to operate prime movers (e.g., steam turbines) or other machines using steam power (e.g., steam hammers and pumps) or to supply steam to apparatus for heating, cooking, sterilising, etc., including steam generating boilers for central heating.

.....
Steam boilers may be heated by means of a solid, liquid or gaseous fuel, or by electricity.

The desire to obtain a more efficient heating effect, or quicker vaporisation from fuel-burning boilers has led to the production of boilers differing in structure. The main types are :

- (1) **Firetube boilers** (e.g., locomotive boilers), in which the body of the boiler is traversed by tubes through which the flue gases are conducted.
- (2) **Watertube boilers**, in which a system of watertubes is surrounded by the flue gases; the internal walls of some boilers are also formed of watertubes.
- (3) **Hybrid boilers**, which are generally a combination of types (1) and (2) above.

Gambar :



Gambar :

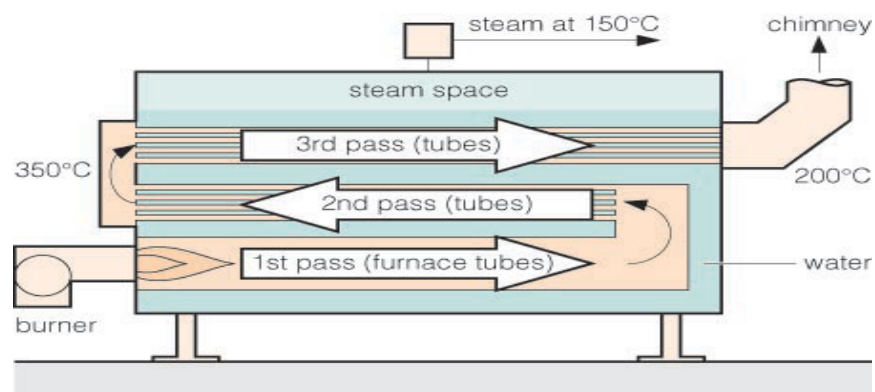
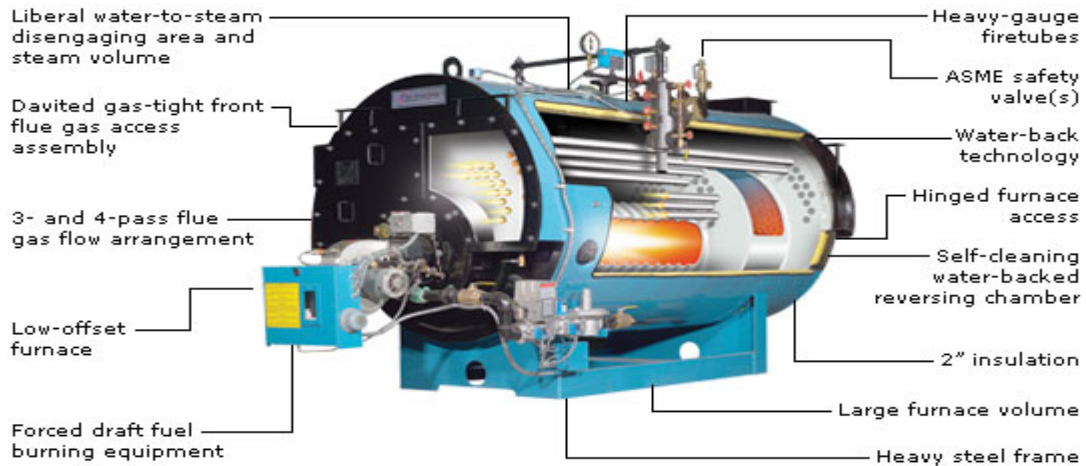
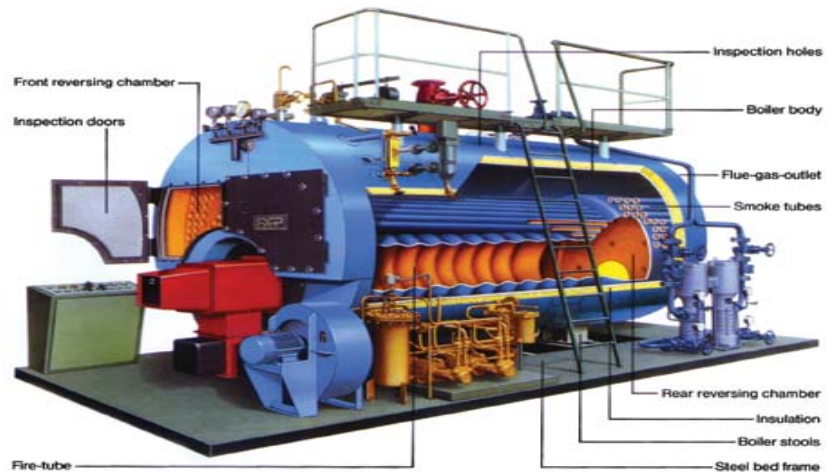

Firetube Steam Boiler

Trade Name : Shellmax Steam Boiler

Model : SM-60DH/10.54-Barg Fuel Oil

Brand : Shellmax

Dagangan:

4. Plastic Cofferdam
Trade Name/Brand : AquaDam

Kod Tarif (Perintah Duti Kastam 2007):

8907.90.000

Keterangan :

Barangan ini adalah dalam bentuk *tube* dan terdiri daripada dua lapisan. Lapisan di bahagian dalam terdiri daripada dua *inner tubes* yang diperbuat daripada *polyethylene* sementara lapisan di bahagian luar pula terdiri daripada *heavy duty geotextile woven polypropylene*.

Barangan terdapat dalam pelbagai saiz iaitu di antara 1 kaki hingga 16 kaki tinggi apabila *inflated* dan panjang yang standard (*standard length*) berukuran 50 kaki atau 100 kaki. Bagaimanapun, panjangnya boleh dibuat mengikut keperluan dengan menyambungkannya dengan menggunakan *coupling collar connection*.

Barangan ini mempunyai pelbagai kegunaan, antaranya adalah seperti berikut :

- *cofferdams for dewatering construction sites*
- *water diversions in rivers and wetlands*
- *water containment*
- *flood control*
- *erosion control* .
- *Temporary reservoir for water storage*
- *Temporary containment of spilled materials*
- *Silt containment and sediment collection* dan sebagainya

Barangan dibuat daripada *extruded film tubing* dan LP300 yang merupakan woven polypropylene fabric. Extruded film tubing mempunyai *superior strength, light weight and has no welded seams*.

Cara barangan ini digunakan adalah dengan mengepam air ke dalam kedua-dua *inner tube* tersebut. Setelah *inner tube* dipenuhi air ia akan bersentuhan dengan *outer tube*. *Outer tube* pula akan menyokong dan menjadi penahan kepada kedua-dua *inner tube* dari bergerak. Dengan cara ini barangan ini akan menjadi tembok yang kuat dan stabil untuk mengawal aliran air atau untuk menyimpan air (*water storage / water containment*).

Mesyuarat Panel Penetapan Penjenisan memutuskan barangan ini sesuai diperjeniskan mengikut **GIR 1, 3(a) dan (6)** di bawah kod tarif **8907.90 000** sebagai ***other floating structures (cofferdams)*** dengan alasan seperti berikut :-

- i. Apabila diisi dengan air barangan akan menjadi *floating structure* untuk pelbagai kegunaan seperti menyimpan, menahan, mengawal atau mengalihkan aliran air.
- ii. Walaupun diperbuat daripada *plastic*, barangan ini mempunyai ciri-ciri *floating structure* di bawah *heading* 89.07.
- iii. Oleh itu, barangan ini lebih sesuai diperjeniskan di bawah *heading* 89.07 dan mendapat liputan di dalam EN muka surat XVII-8907-1 seperti berikut:

89.07 -Other floating structures (for example, rafts, tanks, coffer-dams, landing-stages, buoys and beacons).

8907.10 -Inflatable rafts

8907.90 -Other

*This heading covers certain floating structures **not having** the character of vessels. They are generally stationary when in use and include :*

- (1) – (3).....*
- (4) Coffer-dams being cases used in bridge building, etc.*

Gambar :



Plastic Cofferdam
Trade Name/Brand : AquaDam

Dagangan:

5. Whisky

Trade Name : 1) Dewar White Label
 2) Chivas Regal 12
 3) Walker Black Label
 4) The Famous Grouse

Brand : Dewar's, Chivas, Johnnie Walker
 dan Famous Grouse

Kod Tarif (Perintah Duti Kastam 2007):

2208.30.000

Keterangan :

Barangan adalah minuman beralkohol dan maklumat mengenai barangan adalah seperti berikut:

Keterangan	Dewar's White Label Blended scotch whisky	Chivas Regal 12 Premium Scotch Whisky	The Famous Grouse Finest Scotch Whisky	Johnnie Walker Black Label Old scotch Whisky
Kandungan isipadu	1.0 liter	1.0 liter	1.0 liter	1.0 liter
Origin	Scotland	Scotland	Scotland	Scotland
Kandungan alkohol	40.0%	43.0%	40.0%	40.0%
Appearance & odor	Cecair perang	Cecair kemerahan	Cecair keperangan	Cecair tidak berwarna
Ingredients	Water, barley malt, glucose syrups, hops and Alcohol	Water,	Water, grape juice, syrups glucose and yeast	Water, grape juice, syrups glucose and yeast

Panel Penetapan Penjenisan telah memutuskan barangan kesemua barangan sesuai diperjeniskan dibawah kod tarif **2208. 30 000 sebagai whiskies** berdasarkan alasan-alasan berikut:

- i) Berdasarkan analisis kimia melalui laporan kimia rujukan (PJ)IKA 3643/1-0 bertarikh 15.11.2010 mengesahkan bahawa barangan adalah *alcoholic beverages* dengan kandungan alkohol seperti berikut:

Bil.	Nama Barangan	Isipadu	Kekuatan alcohol % vol.
1.	Dewar's White Label	1.0 litre	38.6
2.	Chivas Regal 12	1.0 litre	41.6
3.	The Famous Grouse	1.0 litre	39.1
4.	Johnnie Walker Black Label	1.0 litre	38.4

8907.10 -Inflatable rafts

8907.90 -Other

- ii. Barangan sesuai diperjeniskan sebagai *alcoholic beverages of chapter 22* bersesuaian dengan *Chapter Note 3 to Chapter 22*, EN HS 2007 mukasurat IV-22-1 seperti berikut:

3.- *For the purposes of heading No. 22.02, the term " non-alcoholic beverages " means beverages of an alcoholic strength by volume not exceeding 0.5 % vol. Alcoholic beverages are classified in headings Nos. 22.03 to 22.06 or heading No. 22.08 as appropriate.*

- iii. Kesemua barangan adalah minuman beralkohol yang menepati maksud *whisky* di dalam *Wikipedia encyclopedia* serta mendapat liputan di dalam EN HS 2007 mukasurat IV 2204-1 seperti berikut:

Wikipedia the free encyclopedia:

Whisky (*Scottish English*) or **whiskey** (*Hiberno-English*) is a type of distilled alcoholic beverage made from fermented grain mash. Different grains are used for different varieties, including barley, malted barley, rye, malted rye, wheat, and maize (corn). Whisky is aged in wooden casks, made generally of white oak, except that in the United States corn whiskey need not be aged. A **distilled beverage, liquor, or spirit** is a drinkable liquid containing ethanol that is produced by distilling, i.e. concentrating by distillation, the alcohol and other compounds produced by fermented grain, fruit, or vegetables.....

22.08 - Undenatured ethyl alcohol of an alcoholic strength by volume of less than 80 % vol; spirits, liqueurs and other spirituous beverages.

The heading covers, whatever their alcoholic strength :

(C) *All other spirituous beverages not falling in any preceding heading of this Chapter.*

*Provided that **their alcoholic strength by volume is less than 80 % vol**, the heading also covers undenatured spirits (ethyl alcohol and neutral spirits) which, contrary to those at (A), (B) and (C) above, are characterised by the absence of secondary constituents giving a flavour or aroma. These spirits remain in the heading whether intended for human consumption or for industrial purposes.*

In addition to undenatured ethyl alcohol of an alcoholic strength by volume of less than 80 % vol, the heading includes, inter alia :

(1)

(2) **Whiskies** and other spirits obtained by distilling fermented mash of cereal grains (barley, oats, rye, wheat, corn, etc.).

Gambar :



Whisky

Trade Name : 1) Dewar White Label

2) Chivas Regal 12

3) Walker Black Label

4) The Famous Grouse

Brand : Dewar's, Chivas, Johnnie Walker
dan Famous Grouse

Dagangan:

6. (i) Beer
Trade Name/Brand : 1) Zhu Jiang
2) Tiger Lager
- (ii) Stout
Trade Name/Brand : 1) Guinness Foreign
Extra

Kod Tarif (Perintah Duti Kastam 2007):

2203.00.100
2203.00.100
2203.00.900

Keterangan :

Barangan dikatakan sejenis minuman beralkohol yang dipek dalam *aluminium can* 320ml dan botol 330ml untuk jualan runcit.

Keterangan mengikut label barangan adalah seperti berikut

Bil.	Nama Barangan	Bahan diperbuat	Kandungan Isipadu
1.	Beer Jenama: Zhu Jiang	Malt , air, hop, rice dan yeast	330ml
2.	Lager Beer Jenama: Tiger	Malt , sucrose dan hop	320ml
3.	<i>Stout, Jenama:Guinness Foreign Extra</i>	Malt , barli dan hop and air	320ml

Kesemua barangan diperbuat dari **malt**.

Panel Penetapan Penjenisan telah memutuskan melalui mesyuarat kesemua barangan tersebut sesuai diperjeniskan seperti berikut :

Item	Nama Barangan	GIR	Kod Tarif
1.	<i>Beer, Jenama: Zhu Jiang</i>	1	<i>2203.00 100 sebagai beer malt not exceeding 5.8% vol.</i>
2.	<i>Beer, Jenama: Tiger Lager</i>	1	<i>2203.00 100 sebagai beer malt not exceeding 5.8% vol.</i>
3.	<i>Stout, Jenama:Guinness Foreign Extra</i>	1	<i>2203.00 900 sebagai beer of malt exceeding 5.8% vol</i>

Alasan:

- i) Berdasarkan Laporan kimia rujukan (PJ)IKA 3643/10-0 bertarikh 6.1.2011 mengesahkan kandungan alkohol dan sesuai sebagai *beer*.

Bil	Nama Barangan	Kekuatan Alkohol % vol	Cadangan Kod Tarif
1.	<i>Beer</i> Jenama: <i>Zhu Jiang</i>	5.4	2203.00 100
2.	<i>Beer</i> Jenama: <i>Tiger Lager</i>	4.8	2203.00 100
3.	<i>Stout</i> Jenama: <i>Guinness Foreign Extra</i>	6.7	2203.00 900

- ii) Kesemua barangan diperbuat dari ***malt***.
- iii) Barangan seakan sama telah pernah diperjeniskan di bawah kod tarif 2203.00 100 bagi *beer* (not exceeding 5.8%v) dan 2203.00 900 bagi *stout* (exceeding 5.8%v) melalui rujukan KE.HT(96)2203/SB11 bertarikh 3.9.2009
- iv) Barangan ini mendapat liputan di dalam EN HS2007 mukasurat IV 2203-1 seperti berikut:

HEADING 22.03 - BEER MADE FROM MALT.

*Beer is an alcoholic beverage obtained by fermenting a liquor (wort) prepared from **malted** barley or wheat, water and (usually) hops. Certain quantities of non-malted cereals (e.g., maize (corn) or rice) may also be used for the preparation of the liquor (wort). The addition of hops imparts a bitter and aromatic flavour and improves the keeping qualities. Cherries or other flavouring substances are sometimes added during fermentation.....*

Gambar :

- TIADA -

Dagangan:

7. Timothy Hay
Trade Name : Grass Mix-Timothy Hay

Kod Tariff (Perintah Duti Kastam 2007):

1214.90.000

Keterangan :

Berdasarkan sampel, barangan berupa sejenis rumput kering yang sebahagian besarnya berwarna hijau dan dalam bentuk campuran yang berpotong dan yang sedikit hancur.

Mengikut risalah yang dikemukakan barangan ini melalui process *heat treats, removes contamination and excess dust, moisture balances and removes small particles to retain the long fibre.*

Berdasarkan risalah juga barangan dipek dalam bentuk bandela (*bales*) dengan siap satu berukuran 51 x 30 x 28 cm (20 x12 x11 inches) dan berat 10 to 20kgs (22-44 pounds).

Barangan digunakan untuk makanan binatang.

Panel Penetapan Penjenisan memutuskan barangan tersebut sesuai diperjeniskan mengikut **GIR 1** di bawah kod tariff **1214.90 000** sebagai **hay, whether or not in the form of pellets** berdasarkan alasan-alasan berikut::

- i. Barangan masih berupa rumput kering tetapi dalam bentuk yang telah dipotong-potong dan ada yang sedikit hancur.
- ii. Walaupun barangan digunakan untuk animal feeding, tetapi barangan ini masih mempunyai *essential characteristics of the original material* iaitu *hay*. Oleh itu, ia sesuai diperjeniskan di bawah *heading 12.14* berdasarkan keterangan di dalam EN 2007 muka surat II-1214-1 seperti berikut :

12.14 -....., *hay, lucerne (alfalfa), clover, sainfoin, forage kale, lupines, vetches and similar forage products, whether or not in the form of pellets.*

1214.90 - *Other*

This heading covers :

- (1)
- (2) *Hay, lucerne (alfalfa), clover, sainfoin, forage kale, lupines, vetches and similar forage products, fresh or dried, whole, cut, chopped or pressed. These products remain in the heading whether or not they have been salted or otherwise treated in a silo to prevent fermentation or deterioration.*

The expression “ similar forage products ” refers only to plants specially grown for animal food.

The forage products of this heading may also be in the form of pellets, i.e. agglomerated either directly by compression or by the addition of a binder in a proportion not exceeding 3 % by weight.

iii. Oleh kerana barangan ini masih mempunyai *characteristic of hay*, ia tidak menepati *preparations of a kind used in animal feeding*. Dengan itu, barangan ini tidak sesuai diperjeniskan di bawah *heading 23.09* berdasarkan keterangan dalam EN 2007 muka surat IV-2309-1 seperti berikut :

This heading covers sweetened forage and prepared animal feeding stuffs consisting of a mixture of several nutrients designed :

- (1) to provide the animal with a rational and balanced daily diet (complete feed);*
- (2) to achieve a suitable daily diet by supplementing the basic farm-produced feed with organic or inorganic substances (supplementary feed); or*
- (3) for use in making complete or supplementary feeds.*

The heading includes products of a kind used in animal feeding, obtained by processing vegetable or animal materials to such an extent that they have lost the essential characteristics of the original material, for example, in the case of products obtained from vegetable materials, those which have been treated to such an extent that the characteristic cellular structure of the original vegetable material is no longer recognisable under a microscope.

Gambar :



Timothy Hay
Trade Name : Grass Mix-Timothy Hay

Dagangan:

8. Gas Filter
 Trade Name : The Avenger 130m Series Filters
 (Genie Filter)
 Model : Avenger 130m
 Brand : Avenger

Kod Tarif (Perintah Duti Kastam 2007):

8421.39.900

Keterangan :

Barangan adalah seperti gambar di atas. Ia diperbuat daripada *stainless steel* dan mempunyai spesifikasi seperti berikut :

Maximum pressure rating	<i>Stainless Steel 500 psig</i>
Maximum recommended supply pressure	<i>Lowest possible pressure consistent with application</i>
Maximum temperature	<i>302 °F (150 °C) for Hi-Flow/Hi-Flow Backed membrane</i>
Maximum recommended membrane flow rate	<i>5,130 cc/min for Type 5 & BTU membrane 18,000 cc/min for Hi-Flow/Hi-Flow Backed membrane</i>
Port sizes	<i>Inlet, Outlet, & Bypass: 1/4" female NPT</i>
Internal volume	<i>Inlet: 0.55 cubic inches, Outlet: 0.30 cubic inches</i>
Wetted materials	<i>Machined parts : 316 stainless steel / NACE compliant All other metal parts: stainless steel / NACE compliant Sealing material: Viton® standard Membrane: Inert</i>

Berdasarkan risalah, barangan digunakan untuk *spot, composite or continuous gas sampling* di dalam pelbagai proses industri termasuk *natural gas, petrochemical and oil refining* .

Mengikut risalah, barangan ini digunakan untuk menapis dan mengasingkan cecair dan benda asing daripada gas sampling (*to remove liquid and particulates in gas samples*).

Barangan ini dipasang pada *sample conditioning system panel* di mana cecair dan benda asing akan ditapis daripada sampel gas bagi memastikan hanya sampel gas yang akan masuk ke dalam *analyzer system*. Dengan cara ini barangan ini *provides analyzer protection against liquid in gas sample conditioning system*.

Mesuarat Panel Penetapan Penjenisan memutuskan barangan ini sesuai diperjeniskan mengikut **GIR** di bawah kod tarif **8421.39 900** sebagai **filtering apparatus for gas** berdasarkan alasan-alasan seperti berikut :-

- i. Barangan adalah sejenis penapis di dalam panel sampel yang digunakan untuk *gas sampling* di dalam pelbagai proses industri seperti *natural gas, petrochemical and oil refining*.

- ii. Berdasarkan keterangan, barangan adalah *gas filter* untuk menapis gas daripada cecair atau benda asing yang terdapat pada mesin pensampelan.
- iii. Barangan mendapat liputan di dalam EN muka surat XVI-8421-1 dengan keterangan seperti berikut :

84.21-; *filtering or purifying machinery and apparatus for liquids or gases.*

-Filtering or purifying machinery and apparatus for gases :

8421.39 - *-Other*

- iv. Oleh kerana barangan ini digunakan sebagai gas filter , ia tidak sesuai diperjeniskan di bawah subheading 8421.23 kerana subheading tersebut merujuk kepada filtering or purifying machinery and apparatus for berdasarkan heading and subheading text seperti berikut :

84.21 -; *filtering or purifying machinery and apparatus for liquids or gases.*

-Filtering or purifying machinery and apparatus for liquids :

8421.23 - *-Oil or petrol-filters for internal combustion engines*

Gambar :



Gas Filter

Trade Name : The Avenger 130m Series Filters
(Genie Filter)

Model : Avenger 130m

Brand : Avenger

Dagangan: 9. Bleached and Coated Printing Paper, Not Cut To Size Trade Name : Conqueror Concept Iridescent Brand : Conqueror Model : 700x1000MM Goldust UW FSC 2505	Kod Tarif (Perintah Duti Kastam 2007): 4810.29.912
---	--

Keterangan :

Barangan adalah kepingan kertas berwarna *gold dust* berbentuk segiempat tepat (rectangular) berukuran 700mm (70cm) x 1000mm (100cm) dan mempunyai berat 120 gsm.

Berdasarkan maklumat pengimport, barangan diperbuat daripada *wood pulp and bleach* jenis *EFC Cotton linters dan ECF Virgin woodfree*. Barangan adalah kertas jenis *unwatermarked*. Kedua-dua permukaan barangan adalah licin dan berkilat. Barangan adalah *stylish and innovative paper with pearlised and metallic surface effects which enhance printed images*.

Barangan sesuai digunakan dalam pengeluaran *card inserts and crafting. Suitable for Lithography, Offset printing, Letterpress, Foil-stamping, Varnishing, Embossing and Silk screen etc, guaranteed for pre-printing and subsequent use on colour or mono desktop laser or inkjet machines*.

Panel Penetapan Penjenisan memutuskan barangan ini sesuai diperjeniskan mengikut GIR 1 & 6 di bawah kod tarif 4810.29 912 sebagai *other bleached and coated printing paper, not cut to size* berdasarkan alasan-alasan berikut :

- a. Barangan berbentuk segiempat tepat berukuran 700mm (70cm) x 1000mm (100cm) dan mempunyai berat 120 gsm.
- b. Barangan adalah bukan *cut to size* kerana ia tidak memenuhi ciri-ciri para (1) *National Note* Perintah Duti Kastam 2007 mukasurat 8450 yang menjelaskan seperti berikut :

National Note.

1. *For the purposes of headings 48.02, 48.10 and 48.11, the expression "cut to size" applies only to paper and paperboard:*

(a)

(b) *in rectangular (including square) sheets of which no side exceeds 36 cm in the unfolded state.*

- c. Barangan diperbuat daripada *wood pulp* jenis *EFC Cotton linters dan ECF Virgin woodfree* obtained by chemical process.
- d. Barangan digunakan dalam industri percetakan iaitu untuk mengeluarkan *card inserts and crafting*, penggunaan dalam *Lithography, Offset printing, Letterpress, Foil-stamping, Varnishing, Embossing and Silk screen* dan untuk penggunaan dalam *pre-printing and subsequent use on colour or mono desktop laser or inkjet machines*.
- e. Barangan adalah *bleached and coated paper on both sides with inorganic substance*. Ini diliputi dalam HS 2007 Explanatory Note seperti berikut :

General Note mukasurat X-48-9

Paper and paperboard, coated with kaolin (China clay) or other inorganic substances, with or without a binder, in rolls or sheets, fall in heading 48.10. In addition to kaolin, the inorganic substances used for coating include barium sulphate, calcium carbonate, calcium sulphate, magnesium silicate, zinc oxide, and powdered metal. These coating materials are generally applied by means of a binding agent such as glue, gelatin, amylaceous substances (e.g., starch, dextrin).....

Mukasurat X-4810-1

48.10 - Paper and paperboard, coated on one or both sides with kaolin (china clay) or other inorganic substances, with or without a binder, and with no other coating, whether or not surface-coloured, surface-decorated or printed, in rolls or rectangular (including square) sheets, of any size (+).

- Other paper and paperboard :

4810.99 - - Other

The inorganic substances, other than kaolin (China clay), commonly used for coating include barium sulphate, magnesium silicate, calcium carbonate, calcium sulphate, zinc oxide and powdered metal (see the General Explanatory Note to this Chapter : coated paper and paperboard). The inorganic coating materials referred to in the heading may contain small amounts of organic substances for example to enhance the surface characteristics of the paper.

Gambar :

- TIADA -

Dagangan:

10. Gas Filter
 Trade Name : The Avenger 120m Series Filters
 Brand : Genie Filters
 Model : Genie Supreme 120m

Kod Tarif (Perintah Duti Kastam 2007):

8421.39.900

Keterangan :

Barangan diperbuat daripada *stainless steel* dan spesifikasi barangan adalah seperti berikut:

1.	<i>Port sizes</i>	<i>inlet, outlet and bypass 1/8 female NPT</i>
2.	<i>Internal volume</i>	<i>Total with liquid block : 2.4cc Upstream of membrane: 1.3cc Downstream of membrane: 1.1cc</i>
3.	<i>Wetted materials</i>	<i>Machined parts:316 stainless steel/NACE compliant</i>
4.	<i>Maximum pressure rating</i>	<i>2000 psig</i>
5.	<i>Maximum liquid block Valve auto-reset pressure</i>	<i>35 psig</i>
6.	<i>Maximum recommended membrene flow rate</i>	<i>1440cc/min for type 5 & BTU membrane 5000 cc/min for Hi-Flow Backed membrane</i>
6.	<i>Maximum temperature</i>	<i>185°F for type 5 & BTU membrane 202°F for Hi-Flow Backed membrane</i>

Barangan merupakan sebahagian dari alat yang terdapat pada panel sampel yang digunakan bagi tujuan pensampelan secara berterusan dalam industri pemprosesan *natural gas*, *petrochemical* dan *oil refining*.

Barangan ini digunakan untuk menapis dan mengasingkan cecair dan habuk(*particulate*) daripada *gas samples*(*hydrocarbon gas samples*) yang terdapat pada mesin pensampelan.

Sampel gas yang telah ditapis melalui proses pensampelan akan dianalisis menggunakan *gas chromatographs mass spectrometer*, *O2 analyzer*, *moisture analyzer* and *other analyzers* .

Mesyuarat Panel Penetapan Penjenisan memutuskan barangan ini sesuai diperjeniskan mengikut **GIR 1 dan 6** di bawah kod tarif **8421.39 900** sebagai **other filtering apparatus for gases** berdasarkan alasan seperti berikut:

- i) Barangan adalah sejenis penapis yang terdapat pada mesin pensampelan yang digunakan di dalam industri pemprosesan *natural gas*, *petrochemical* dan *oil refining*.
- ii) Berdasarkan keterangan barangan adalah sejenis *gas filter untuk menapis gas* daripada bendasing yang terdapat pada mesin pensampelan daripada sampel gas (*hydrocarbon*) oleh itu tidak sesuai diperjeniskan di bawah *subheading 8421.23* sebagai *oil filter (liquid filter)* sebagaimana diikar oleh pengimport.

iii) Barangan ini mendapat liputan di dalam EN mukasurat XVI-8421-1 seperti berikut:

84.21 - Centrifuges, including centrifugal dryers; filtering or purifying machinery and apparatus for liquids or gases.

- *Filtering or purifying machinery and apparatus for liquids :*

8421.29 - - *Other*

- *Filtering or purifying machinery and apparatus for gases :*

8421.39 - - *Other*

This heading covers :

(I)

(II) ***Filtering or purifying machinery and apparatus for liquids or gases, other than, e.g., filter funnels, milk strainers, strainers for filtering paints (generally Chapter 73).***

Gambar :

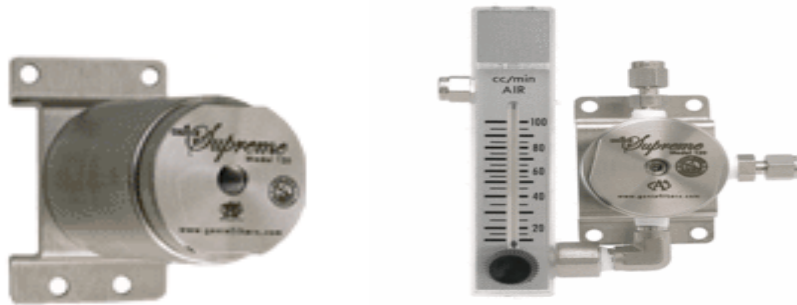

Gas Filter

Trade Name : The Avenger 120m Series Filters

Brand : Genie Filters

Model : Genie Supreme 120m

Dagangan:

11. Food Emulsifier
 Trade Name : Seasons Soya Bean Milk Raw
 Material-Part 1 Dry Mixture Of
 (Food Emulsifier)

Kod Tarif :

2106.90.99 90 (AHTN 2007)
 2106.90.990 (PDK 2007)

Keterangan :

Mengikut MSDS, barangan yang dinamakan sebagai *Seasons UHT Soya bean milk P1* (reference: R-SBM-LFD-MC.01) atau dikenali juga sebagai *raw materials Part 1* mempunyai *physical and chemical properties* seperti berikut :

	Seasons UHT Soya bean milk P1
<i>Appearance</i>	<i>opaque, white crystalline or granular solid,</i>
<i>Specific gravity</i>	<i>2.532</i>
<i>Melting point</i>	<i>851°C</i>
<i>Function</i>	<i>Food additive</i>

Mengikut kenyataan daripada pihak syarikat, barangan ini mengandungi 100% *mono-diglyceride made from edible, fully hydrogenated palm based product* dan ia tidak mengandungi protein. Analisis daripada makmal swasta yang dikemukakan oleh syarikat juga menyatakan barangan tidak mengandungi protein.

P1 adalah salah satu *raw material* yang digunakan dalam pengilangan *Seasons UHT Soya bean milk*. Peratus kegunaan *Raw Material Part 1* ini adalah 0.12%w/v. Pihak syarikat juga mengesahkan komposisi bahan di dalam *raw material part 1 (P1)* adalah seperti berikut :

<i>Ingredients</i>	<i>Percentage</i>
<i>Glycerol</i>	<i>Approx. 2</i>
<i>Monoester</i>	<i>Approx. 56</i>
<i>Diester</i>	<i>Approx. 29</i>
<i>Triester</i>	<i>Approx. 11</i>
<i>Soap content</i>	<i>Approx. 2</i>

Kegunaan barangan adalah sebagai *additive preparation for foddstuff*.

Panel Penetapan Penjenisan memutuskan barangan tersebut sesuai diperjeniskan mengikut **GIR 1** di bawah kod tariff **2106.90 99 90 (AHTN 2007)** atau **2106.90 990 (PDK 2007)** sebagai **other food preparations not elsewhere specified or included** berdasarkan alasan-alasan berikut :

- i. Berdasarkan keterangan di atas, barangan merupakan sejenis *preparation* yang terdiri daripada pelbagai bahan seperti *Glycerol, Monoester, Diester dan Triester*.
- ii. Analisis pakar mengesahkan bahawa barangan mengandungi protein. *Preparation* yang mengandungi bahan-bahan yang mempunyai *nutritional value seperti carbohydrate, protein, fat* dan sebagainya dan bercampur dengan bahan *chemical* seperti *mono diglyceride* serta digunakan sebagai *additives* adalah sesuai diperjeniskan di bawah *heading 21.06* berdasarkan keterangan EN mukasurat IV-2106-1(B) seperti berikut :

21.06 -Food preparations not elsewhere specified or included.

2106.10 - *Protein concentrates and textured protein substances*

2106.90 - *Other*

Provided that they are not covered by any other heading of the Nomenclature, this heading covers :

(A)

(B) *Preparations consisting wholly or partly of foodstuffs, used in the making of beverages or food preparations for human consumption. The heading includes **preparations consisting of mixtures of chemicals** (organic acids, calcium salts, etc.) **with foodstuffs** (flour, sugar, milk powder, etc.), for incorporation in food preparations either as ingredients or to improve some of their characteristics (appearance, keeping qualities, etc.) (see the General Explanatory Note to Chapter 38).*

- iii. Bagaimanapun, *preparation yang terdiri daripada chemical dan foodstuffs tetapi tidak mengandungi nutritional value* sesuai diperjeniskan di bawah heading 38.24 sebagaimana yang dinyatakan di dalam EN muka surat VI-3824-2 seperti berikut :

*....., the heading does not cover mixtures of chemicals with foodstuffs or other substances with nutritive value, of a kind used in the preparation of certain human foodstuffs either as ingredients or to improve some of their characteristics (e.g., improvers for pastry, biscuits, cakes and other bakers' wares). **These products generally fall in heading 21.06.***

Gambar :

- TIADA -

Dagangan:

12. Starter Solenoid Switch
Trade Name : Solenoid Switch

Kod Tarif (Perintah Duti Kastam 2007) :

8511.80.900

Keterangan :

Barangan berbentuk seperti silinder terdiri daripada komponen-komponen seperti berikut:

Main terminal, connecting terminal, main contact plate, magnetic core, return spring, pull-in coil, holding coil dan plunger.

Cara barangan digunakan : *Starter solenoid switch* ini menerima arus elektrik yang sebahagian besarnya dari bateri dan sedikit arus dari [ignition switch](#) untuk bertindak mengerakkan *pulley motor*. *Pulley motor* akan bercantum dengan *flywheel* dan mengerakkan *flywheel* tersebut dan seterusnya engine akan dihidupkan.

Kegunaan barangan: Barangan berfungsi sebagai *solenoid switch* iaitu sebagai *switch* untuk menghidupkan engine/mesin.

Panel Penetapan Penjenisan telah memutuskan barangan ini sesuai diperjeniskan mengikut **GIR 1** di bawah kod tarif **8511.80 900** sebagai **other starting equipment of kind used for spark-ignition or compression ignition internal combustion engines** berdasarkan alasan-alasan berikut:

- i) Barangan berfungsi sebagai *starter solenoid switch*. *Starter solenoid switch* ini menerima arus elektrik yang sebahagian besarnya dari bateri dan sedikit arus dari [ignition switch](#) untuk bertindak mengerakkan *pulley motor*. *Pulley motor* akan bercantum dengan *flywheel* dan mengerakkan *flywheel* tersebut dan seterusnya *engine* akan dihidupkan.
- ii) Mengikut *Wikipedia the free encyclopedia Starter Solenoid* adalah sejenis *electrical ignition* yang digunakan dalam *ignition system*.

*A **starter solenoid** (or starter relay) is the part of an [automobile](#) which relays a large [electric current](#) to the [starter motor](#), which in turn sets the engine in motion. In many vehicles the solenoid also engages the starter pinion with the [ring gear](#) of the engine.*
- iii) Barangan terletak di luar *starter motor* secara bersebelahan *side by side (not integrated)* serta berfungsi sebagai *starter solenoid switch* dengan menggunakan *direct current(DC) 12 volt*. Barangan ini berfungsi sebagai *electrical starting* atau *ignition equipment*. Barangan ini adalah komponen yang digunakan bersama dengan *starter motor* pada *internal combustion engines*.
- iv) Mengikut *MCGraw-Hill Encyclopedia of Science and Technology,1994*, *Solenoid* adalah sejenis *electromechanical devices* yang secara *electrical* membuka dan menutup *starter switch* dan secara *mechanical engage and disengage starter drive gear* pada *starter motor* yang terdapat pada *internal combustion engine*.
- v) Barangan mempunyai dua fungsi iaitu fungsi *electrical* dan fungsi *mechanical* oleh itu tidak sesuai diperjeniskan di bawah heading *85.36* kerana heading ini hanya meliputi *electrical apparatus for switching*.

vi) Barangan ini mendapat liputan di dalam EN mukasurat XVI-8511- seperti berikut:

Electrical ignition or starting equipment of a kind used for spark-ignition or compression-ignition internal combustion engines

The heading includes :

This heading covers electrical starting or ignition equipment and appliances for internal combustion engines of any kind (piston or other types), whether for use in motor cars, aircraft, boats or the like, or for stationary engines. It also covers generators and cut-outs for use in conjunction with such internal combustion engines

Gambar :

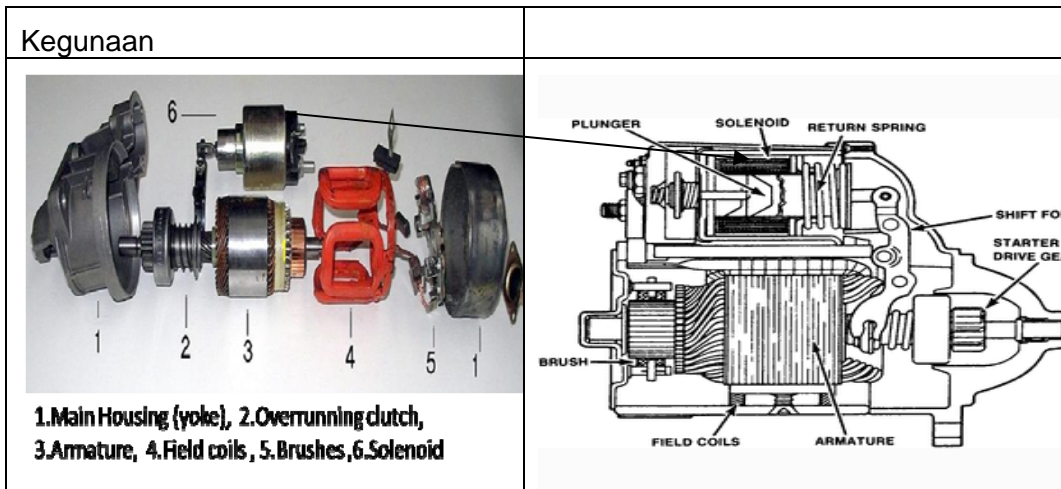
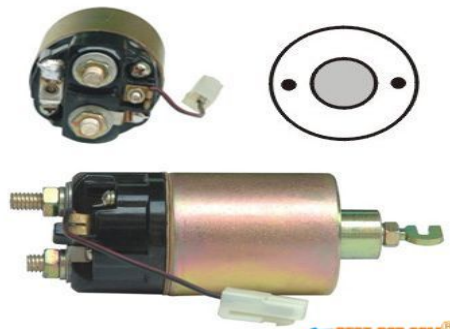

Starter Solenoid Switch
Trade Name : Solenoid Switch

Dagangan:

13. Refrigeration Dryer
Brand : DR
Model : DD0005, DD0010, DD0030, DD0060

Kod Tarif (Perintah Duti Kastam 2007) :

8479.89.900

Keterangan :

Barangan mempunyai komponen-komponen utama seperti berikut :

- a. *Sump*
- b. *Evaporator Parts*
- c. *Refrigerant Compressor*
- d. *Electric apparatus*
- e. *Regenerative Apparatus*
- f. *Gas-liquid Separator*
- g. *Condenser*

Barangan mempunyai *heat exchanger* yang berfungsi untuk menyejukkan udara tepu termampat (compressed air) yang panas. Barangan tidak mempunyai *blower* yang membolehkan ia untuk menghembuskan udara sejuk bagi tujuan menyejukkan sesuatu ruang.

Barangan berfungsi sebagai *refrigeration dryer* yang digunakan untuk mengeringkan udara yang termampat (*to dry the compressed air*).

Panel Penetapan Penjenisan memutuskan barangan tersebut sesuai diperjeniskan mengikut GIR 1 & 6 di bawah kod tarif 8479.89 900 sebagai "*Machines and mechanical appliance having individual functions*" berdasarkan alasan-alasan berikut :

- a. Barangan mempunyai *individual function* untuk mengeringkan *compressed air which is contaminated with water*.
- b. Barangan mendapat liputan dalam HS 2007 Explanatory Note mukasurat XVI-8479-1 yang menjelaskan seperti berikut :

84.79- Machines and mechanical appliances having individual functions, not specified or included elsewhere in this Chapter.

8479.89 - - Other

The machinery of this heading is distinguished from the parts of machinery, etc., that fall to be classified in accordance with the general provisions concerning parts, by the fact that it has individual functions.

For this purpose the following are to be regarded as having individual functions:

- (A) *Mechanical devices, with or without motors or other driving force, whose function can be performed distinctly from and independently of any other machine or appliance".*

Gambar :



Refrigeration Dryer

Brand : DR

Model : DD0005, DD0010, DD0030, DD0060

Dagangan:

14. Pasir Campur Habuk Kuari
(Sampel bertanda B1 hingga B7)

Kod Tarif (Perintah Duti Kastam 2007) :

2505.90.000

Keterangan :

Kesemua barangan berbentuk butiran pasir halus hingga sederhana kasar berwarna kelabu keperangan.

Panel Penetapan Penjenisan telah memutuskan kesemua barangan tersebut sesuai diperjeniskan mengikut GIR 3(b) di bawah kod tarif 2505.90 000 sebagai *natural sand other than silica sand and quartz sands* berdasarkan alasan-alasan berikut :

- a. Kesemua sampel barangan telah diambil daripada satu konsaimen iaitu dari Barge Barlian 234. Oleh itu, purata peratus pasir berbanding habuk kuari telah digunakan sebagai panduan bagi membuat keputusan penjenisan ke atas campuran pasir dan habuk kuari tersebut. Kandungan pasir adalah 77.86% dan purata kandungan habuk kuari 18.57%.
- b. Barangan ini sesuai diperjeniskan di bawah heading 2505 kerana *essential character* barangan yang menyerupai pasir dan peratus kandungan pasir adalah lebih tinggi berbanding peratus kandungan habuk kuari. Barangan ini sesuai diperjeniskan di bawah kod 2505.90.000 berdasarkan dalam HS 2007 *Explanatory Note* mukasurat V-2505-1 seperti berikut:

25.05 Natural sands of all kinds, whether or not coloured, other than metal bearing sands of Chapter 26.

2505.10 Silica sands and quartz sands

2505.90 Other

With the exception of metal bearing sands from which metals are commercially extractable (Chapter 26), this heading covers all natural sea, lake, river or quarry sand (i.e., sand in the form of more or less fine particles resulting from the natural disintegration of minerals),...

- c. Barangan tidak sesuai diperjeniskan sebagai *mortar mix* di bawah kod tarif 3824.50.000 memandangkan analisa pakar telah mengesahkan barangan adalah campuran pasir dan habuk kuari sedangkan untuk diperjeniskan sebagai *mortar mix*, barangan perlu mengandungi *binder*. sebagaimana dinyatakan seperti berikut

Gambar :

- TIADA -

Dagangan:

15. Cotton Sewing Thread
Trade Name : Art 1271 TKT 60 White

Kod Tarif (Perintah Duti Kastam 2007) :

5204.11.900

Keterangan :

Barangan merupakan gulungan benang berwarna putih berukuran 10,000mm. Ia dililitkan pada kon yang diperbuat daripada plastik dan mempunyai *base diameter* (gulungan benang dan kon) berukuran 8.2cm dan tinggi lebih kurang 10.6cm. Berat keseluruhan barangan ini termasuk kon berdasarkan sampel yang dikemukakan adalah 315 gram.

Mengikut label pada sampel, barangan merupakan sejenis *cotton thread* dan digunakan untuk menjahit pakaian.

Barangan ini merupakan sejenis *multiple fibre yarn* yang terdiri dari *twisted of two single yarn* serta mempunyai pintalan *Z twist*.

Mesyuarat Panel Penetapan Penjenisan memutuskan barangan ini sesuai diperjeniskan mengikut **GIR 1 dan 6** di bawah kod tarif **5204. 11 900** sebagai ***cotton sewing thread not put up for retail sale*** berdasarkan alasan-alasan berikut :

- i. Barangan diperbuat daripada cotton yang terdiri dari *multiple fibre yarn* yang dibentuk daripada 2 *single yarns in Z twist form* sepertimana dijelaskan di dalam Section XI muka surat XI-10 seperti berikut :
 - ii) *Multiple (folded) yarns means yarns formed from two or more single yarns, including those obtained from monofilaments of heading 54.04 or 54.05 twisted together in one folding operation.*
- ii. Barangan menepati definisi *sewing thread* mengikut penjelasan *Note 5 to Section XI EN 2007* muka surat XI-3 dan muka surat XI-14 seperti berikut :
 - 5.- *For the purposes of headings 52.04, 54.01 and 55.08, the expression "sewing thread" means multiple (folded) or cabled yarn :*
 - (a) *Put up on supports (for example, reels, tubes) of a weight (including support) not exceeding 1,000 g;*
 - (b) *Dressed for use as sewing thread;*
 - (c) *With a final "Z" twist.*
- iii. *Yarn* ini telah melalui proses *bleaching* kerana ia berwarna putih.
- iv. Barangan ini **tidak menepati spesifikasi** sebagai *yarns put up for retail sales* kerana berat benang dan *support* adalah melebihi 125g. Hanya *cotton yarn* yang beratnya kurang daripada 125g termasuk *support* sahaja boleh dianggap sebagai *yarns put up for retail sales* berdasarkan keterangan di dalam Table II item 3-GENERAL, EN muka surat XI-13 seperti berikut :

TABLE II

Yarns put up for retail sale (subject to the above-mentioned exceptions).

<i>Way in which put up</i>	<i>Type of yarn (*)</i>	<i>Conditions under which the yarn is to be regarded as put up for retail sale</i>
<i>On cards, reels, tubes or similar supports</i>	<i>(1) Silk, waste silk or man-made filament yarns</i>	<i>Weighing 85 g or less (including support)</i>
	<i>(2) Wool, fine animal hair, cotton or man-made staple yarns</i>	<i>Weighing 125 g or less (including support)</i>

Gambar :



Cotton Sewing Thread
Trade Name : Art 1271 TKT 60 White

Dagangan:

16. Pasir Campur Habuk Kuari
(Sampel bertanda A1 hingga A7)

Kod Tariff (Perintah Duti Kastam 2007) :

2505.90.000

Keterangan :

Barangan adalah butiran pasir halus yang dibungkus di dalam paket yang dilabel A1 hingga A7.

Mesyuarat Panel Penetapan Penjenisan telah memutuskan kesemua barangan tersebut sesuai diperjeniskan mengikut **GIR 3(b)** di bawah kod tariff **2505.90 000** sebagai **natural sand other than silica sand and quartz sands** berdasarkan alasan-alasan berikut :

- Pemerhatian fizikal ke atas sampel A1 hingga A7 mendapati barangan berbentuk **butiran pasir halus hingga sederhana kasar berwarna keperangan**
- Laporan analisa pakar mengesahkan semua barangan adalah **campuran pasir dan habuk kuari** dengan peratus campuran seperti berikut:

NO. SAMPEL	% KANDUNGAN		SAIZ BUTIRAN
	PASIR	HABUK KUARI	
A1	70	30	Halus hingga sederhana kasar
A2	5	95	
A3	60	40	
A4	65	35	
A5	40	60	
A6	80	20	
A7	45	55	
PURATA	52.14	47.86	

- Kesemua sampel A1 hingga A7 telah diambil daripada satu konsaimen iaitu dari Barge Hexagro 9. Oleh itu purata peratus pasir berbanding habuk kuari telah digunakan sebagai panduan bagi membuat keputusan penjenisan ke atas campuran pasir dan habuk kuari tersebut. **Kandungan pasir adalah 52.14%** dan purata kandungan habuk kuari 47.86%.
- Berdasarkan keterangan di atas, barangan ini sesuai diperjeniskan di bawah heading 2505 kerana *essential character* barangan yang menyerupai pasir dan peratus kandungan pasir adalah lebih tinggi berbanding peratus kandungan habuk kuari. Barangan ini sesuai diperjeniskan di bawah kod 2505.90.000 berdasarkan keterangan dalam EN HS 2007 mukasurat V-2505-1 berikut:

25.05 Natural sands of all kinds, whether or not coloured, other than metal bearing sands of Chapter 26.

2505.10 Silica sands and quartz sands

2505.90 Other

With the exception of metal bearing sands from which metals are commercially extractable (Chapter 26), this heading covers all natural sea, lake, river or quarry sand (i.e., sand in the form of more or less fine particles resulting from the natural disintegration of minerals),

- Barangan tidak sesuai diperjeniskan sebagai *mortar mix* di bawah kod tarif 3824.50.000 memandangkan analisa pakar telah mengesahkan barangan adalah campuran pasir dan habuk kuari sedangkan ***mortar mix*** perlu mengandungi ***binder*** sebagaimana dinyatakan seperti berikut:
 - Pengesahan oleh Jabatan Mineral dan Geosains Malaysia bahawa '.....kandungan mortar hendaklah mengandungi **bahan binder yang terdiri dari simen atau lime.....**'
 - Rujukan kepada McGraw Hill Dictionary of Scientific and Technical Terms menyatakan '*Mortar mix is a mixture of cement, lime and sand used for laying bricks or masonry*'
 - Manakala semakan definisi Mortar Mix menjelaskan '*Mortar mix is a combination of cement and sand that is used to hold together construction*'
 - Semakan di Dewan Bahasa dan Pustaka mendapati definisi mortar adalah 'bahan binaan yang terdiri daripada **campuran pasir, kapur, simen dan air** dengan kadar tertentu....'

Gambar :

- TIADA -

Dagangan:

17. Sodium Humate

Kod Tarif (Perintah Duti Kastam 2007) :

3824.90.900

Keterangan :

Mengikut MSDS yang dikemukakan, keterangan barangan adalah seperti berikut:

MSDS Name : Humic acid, sodium and potassium salt

Synonyms :

Huminsäure natrium; Sodium Humate, Potassium Humate

Composition, Information on Ingredients

Humic acid, sodium and Potassium salt : 100%

Barangan adalah dalam bentuk serbuk berwarna hitam dan dipek dalam *plastic woven* bag berukuran 25kg/bag.

Kegunaan barangan ini adalah sebagai campuran kepada pembuatan baja.

Panel Penetapan Penjenisan memutuskan barangan tersebut sesuai diperjeniskan mengikut **GIR 1** di bawah kod tariff **3824.90 900** sebagai **chemical preparations, not elsewhere specified or included** berdasarkan alasan-alasan berikut :

- i. Berdasarkan keterangan di atas, barangan merupakan sejenis *preparation* yang terdiri daripada campuran *humic acid, sodium and potassium salt*. Analisis pakar juga mengesahkan bahawa barangan ini mengandungi nitrogen, fosforus, kalium, natrium serta unsur-unsur mineral yang lain.
- ii. Barangan sesuai diperjeniskan di bawah *heading* 38.24 berdasarkan keterangan dalam EN muka surat VI-3824-2, para (B) seperti berikut :

38.24 -.....; *chemical products and preparations of the chemical or allied industries (including those consisting of mixtures of natural products), not elsewhere specified or included(+)*

3824.90 -Other

This heading covers;

- (A)
- (B) **CHEMICAL PRODUCTS AND CHEMICAL OR OTHER PREPARATIONS**
.....
.....

*The chemical or other preparations are either mixtures (of which emulsions and dispersions are special forms) or occasionally solutions. Aqueous solutions of the chemical products **Chapter 28 or 29** remain classified within those Chapters, but solutions of these products in solvents other than water are, apart from a few exceptions, excluded therefrom and accordingly fall to be treated as preparations of this heading.*

.....

Subject to the above conditions, the preparations and chemical products falling here include:

(1) – (45)

(46) - **Mixtures used as plant growing media, such as potting soils,**

Consisting of products classifiable in Chapter 25 (earth, sand, clay), whether or not they contain small quantities of the fertilizing elements nitrogen, phosphorus or potassium.

- iii. *Heading 29.16 tidak sesuai bagi barangan ini kerana ia bukan sejenis single define compound.*

Gambar :

- TIADA -

Dagangan:

18. Underpads
Trade Name : Hospital Underpads

Kod Tarif (Perintah Duti Kastam 2007) :

4818.40.300

Keterangan :

Panel Penetapan Penjenisan telah membuat kajian ke atas ulasan dan syor Pegawai penaksir di para 11 dan Timbalan Pengarah Kastam Negeri di para 12 dan melalui mesyuarat Bil.34 /2011 telah memutuskan barangan sesuai diperjeniskan mengikut **GIR 1** dibawah kod tarif **4818.40.300** sebagai **pads for incontinence** berdasarkan alasan-alasan berikut:

- (i) Dagangan bersaiz 24inX17in adalah sesuai untuk kegunaan orang dewasa.
- (ii) Barangan terdiri daripada 4 lapisan (*ply*) iaitu, lapisan atas adalah merupakan *non woven fabric*, lapisan kedua dan ketiga merupakan *absorbent core of paper pulp* dan lapisan terakhir adalah *plastic layer*.
- (iii) Barangan walaupun boleh digunakan oleh sesiapa sahaja tetapi ia telah diperbuat sedemikian rupa untuk digunakan khas bagi orang dewasa yang kurang berupaya seperti orang tua yang uzur dan pesakit di hospital. Tujuan barangan ini adalah untuk menyerap sebarang bendalir seperti darah, air kencing dan sebagainya yang tidak boleh dikawal (*incontinence*).

Menurut keterangan didalam " definition net", **incontinence pad** yang diberikan oleh ' U.S. National Library of Medicine bermaksud:-

Absorbent pads used for URINARY INCONTINENCE and usually worn as underpants or pants liners by the ELDERLY dan ia meliputi produk seperti underpads, adult diapers, under pants, pant liner, inserts dan lain-lain.

Barangan mendapat liputan di dalam **EN mukasurat X-4818-1** seperti berikut:

48.18 - Toilet paper and similar paper, cellulose wadding or webs of cellulose fibres, of a kind used for household or sanitary purposes, in rolls of a width not exceeding 36 cm, or cut to size or shape; handkerchiefs, cleansing tissues, towels, tablecloths, serviettes, napkins for babies, tampons, bed sheets and similar household, sanitary or hospital articles, articles of apparel and clothing accessories, of paper pulp, paper, cellulose wadding or webs of cellulose fibres.

4818.10 - Toilet paper

4818.20 - Handkerchiefs, cleansing or facial tissues and towels

4818.30 - Tablecloths and serviettes

4818.40 - Sanitary towels and tampons, napkins and napkin liners for babies and similar sanitary articles

4818.50 - Articles of apparel and clothing accessories

4818.90 - Other

This heading covers toilet paper and similar paper, cellulose wadding and webs of cellulose fibres, of a kind used for household or sanitary purposes :

(1) in strips or rolls of a width not exceeding 36 cm;

(2) in rectangular (including square) sheets of which no side exceeds 36 cm in the unfolded state;

(3) cut to shape other than rectangular (including square).

It also covers household, sanitary or hospital articles, as well as articles of apparel and clothing accessories, of paper pulp, paper, cellulose wadding or webs of cellulose fibres.

Di syorkan surat rujukan KE.HE(96)48.03/SB.6/(3) bertarikh 20.11.1998 dibatalkan.

Gambar :

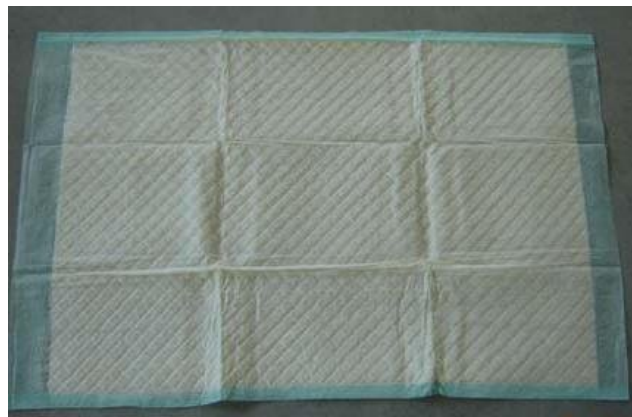

Underpads
Trade Name : Hospital Underpads

Dagangan:

19. Cigarettes Containing Tobacco
 Trade Name / Brand : (i) NYX Filters
 (ii) WALTON Royal Blend
 (iii) MINNA International

Kod Tarif (Perintah Duti Kastam 2007) :

2402.20.900

Keterangan :

Kesemua barangan merupakan gulungan kertas yang mengandungi hirisan tumbuhan. Setiap gulungan dilengkapi dengan penapis di satu hujung dan bahagian yang dibakar mengandungi hirisan tumbuhan yang dibalut dengan kertas putih mempunyai spesifikasi seperti berikut:

Keterangan	NYX Filter	Walton Royal Blend	Minna
Kuantiti per box	20	20	12
Filtered	Ada	Ada	Ada
Length of stick	8.2 cm	8.3cm	8.9 cm
Colour of Stick	white	white	white
Length of Filter	2.5cm	2.2 cm	2.8 cm
Colour of filter	Brown	Brown	Brown

Dagangan adalah rokok yang berbau tembakau dan cara digunakan dengan membakar hujungnya lalu disedut asap melalui bahagian hujung berpenapis.

Panel Penetapan Penjenisan telah memutuskan barangan tersebut sesuai diperjeniskan mengikut **GIR 1** di bawah kod tariff **2402.20 900** sebagai ***cigarettes containing tobacco*** berdasarkan alasan-alasan berikut:

i) Berdasarkan analisis Jabatan Kimia mengesahkan kesemua barangan adalah rokok yang mengandungi bahan tumbuhan sesuai sebagai *cigarette containing tobacco*.

ii) Barangan ini disahkan sebagai *cigarette* berdasarkan definisi yang diberikan dalam:

The Collins English Dictionary mukasurat 286 : *cigarette is a short tightly Rolled cylinder of tobacco, wrapped in thin paper and often having a Filter tip, for smoking.*

Mengikut Akta Makanan 1983 (Peraturan-peraturan kawalan Hasil Tembaku 2004), 'rokok' bermaksud apa-apa hasil yang mengandungi keseluruhannya atau sebahagiannya tembakau yang dipotong, dicarik atau dikilang, atau apa-apa terbitan atau pengganti tembakau, yang digulung di dalam pembalut kertas tunggal atau lebih, dan yang boleh digunakan dengan serta merta untuk merokok.

iii) Kesemua barangan ini mendapat liputan EN HS 2007 mukasurat IV-2402-1 seperti berikut:

24.02 - Cigars, cheroots, cigarillos and cigarettes, of tobacco or of tobacco substitutes.....

*This heading is restricted to cigars (wrapped or not), cheroots, cigarillos and **cigarettes, made of tobacco** or of tobacco substitutes. Other smoking tobacco, whether or not containing tobacco substitutes in any proportion, is excluded (heading 24.03).*

This heading covers :

(1).....

(2) Cigarettes containing tobacco.

Apart from cigarettes containing only tobacco, this heading also includes those made from mixtures of tobacco and tobacco substitutes, regardless of the proportions of tobacco and tobacco substitutes in the mixture.

Gambar :



Cigarettes Containing Tobacco

Trade Name / Brand : (i) NYX Filters

(ii) WALTON Royal Blend

(iii) MINNA International

Dagangan:

20. Woods Polymer Composite Profile

Kod Tarif (Perintah Duti Kastam 2007) :

3916.90.100

Keterangan :

Barangan terdiri daripada 2 *profile* yang mempunyai ketebalan seperti berikut :

- a. *Profile* yang mempunyai ketebalan 2.2. cm berwarna perang muda.
- b. *Profile* yang mempunyai ketebalan 1.2 cm berwarna kelabu.

Barangan diperbuat melalui campuran bahan-bahan dalam komposisi seperti berikut :

- a. *Wood flour/fiber* - 75%
- b. *Plastic/polymer* - 21-25%
- c. *Other* - <4%
(terdiri daripada *urea formaldehyde, hardener, buffer, wax, biocides, lubricants, antioxidants, stabilizers and coupling agents*)

Barangan diperbuat dengan cara mencampurkan *hardener, buffer, wax, biocides, lubricants, antioxidants, stabilizers and coupling agents which are additives, totaling not more than 4%* kepada campuran fiber kayu, *polyethylene* dan *formaldehyde resin*. *Campuran ini akan melalui compounding extruder to produce pellets to be used as raw material in producing profiles through the injection moulding or extrusion process.*

Barangan dihasilkan dengan cara dibentuk kepada *profile* melalui proses *injection moulding or extrusion*. Barangan sesuai digunakan sebagai bahan binaan, *floorboard, outdoor deck floors, railings, fences, landscaping timbers, cladding and siding, park benches, molding and trim, window and door frames and indoor furniture.*

Panel Penetapan Penjenisan memutuskan barangan ini sesuai diperjeniskan mengikut GIR 1 di bawah kod tarif 3916.90 100 sebagai *other addition polymerisation products* berdasarkan alasan-alasan berikut :

- a. Barangan terdiri dari campuran fiber kayu (75%), *polyethylene* (21-25%) dan *formaldehyde resin* yang ditambah dengan sekurang-kurangnya 4% campuran *hardener, buffer, wax, biocides, lubricants, antioxidants, stabilizers and coupling agents which are additives.*
- b. Barangan dihasilkan dengan cara dibentuk kepada *profile* melalui proses *injection moulding or extrusion.*
- c. Barangan mendapat liputan dalam HS 2007 Explanatory Note mukasurat VII-3916-1 seperti berikut :

39.16 -Monofilament of which any cross-sectional dimension exceeds 1 mm, rods, sticks and profile shapes, whether or not surface-worked

3916.90 - Of other plastics

For the classification of monofilament, rods, sticks and profile shapes of plastics combined with other materials, see the General Explanatory Note to this Chapter.

- d. Barangan tidak sesuai diperjeniskan di bawah *heading* 4411 kerana barangan terdiri dari campuran plastik di bawah *heading* 3901 (*polyethylene*) dan boleh dibentuk kepada saiz yang diperlukan melalui proses *extrusion*. Barangan masih diperjeniskan di bawah *Chapter* 39 sepertimana yang dijelaskan dalam Note 1 Chapter 39 HS 2007 Explanatory Note mukasurat VII-39-1 seperti berikut :

Chapter 39
Plastics and articles thereof

Notes.

- 1.- *Throughout the Nomenclature the expression " plastics" means those materials of headings 39.01 to 39.14 which are or have been capable, either at the moment of polymerisation or at some subsequent stage, of being formed under external influence (usually heat and pressure, if necessary with a solvent or plasticiser) by moulding" casting, extruding, rolling or other process into shapes which are retained on the removal of the external influence.*

Gambar :

- TIADA -